

快速安装指南

全彩室外无线球机



产品合格证

已检验



请扫描下方二维码下载最新“TP-LINK物联”APP！
(仅中国大陆、港澳台地区可用)



“TP-LINK安防服务”
微信公众号

部件名称	有毒有害物质或元素					
	铅(Pb)	汞(Hg)	镉(Cd)	六价铬(Cr(VI))	多溴联苯(PBB)	多溴二苯醚(PBDE)
主机	×	○	○	○	○	○
附件	○	○	○	○	○	○

本表格依据SJ/T 11364的规定编制。

○: 表示该有害物质在该部件所有均质材料中的含量均在GB/T 26572规定的限量要求以下。

×: 表示该有害物质至少在该部件的某一均质材料中的含量超出GB/T 26572规定的限量要求。(但该项目仅在库存或已加工产品中有少量应用,且按照计划正在进行环保切换,切换后将符合上述规定。)

⑩ 此环保使用期限只适用于产品在用户手册所规定的条件下工作。

普联技术有限公司
TP-LINK TECHNOLOGIES CO., LTD.

7103505284 REV1.0.0

物品清单:

- 一台无线球机
- 四个塑胶胀管
- 四个自攻螺钉
- 两个支架固定螺钉
- 一个支架
- 一包防水套件
- 一张螺钉孔定位标贴
- 一本快速安装指南

产品外观

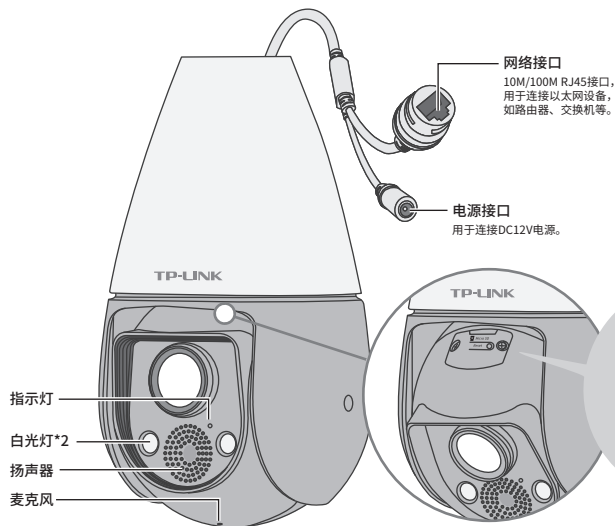

指示灯闪烁规则

红灯常亮	设备正在启动
红绿灯交替闪烁	设备启动完成, 等待配置Wi-Fi
绿灯慢闪, 亮灭各1秒	设备正在连接Wi-Fi
绿灯常亮	设备已连接Wi-Fi
红灯快闪	设备正在恢复出厂设置
绿灯每隔2秒快速闪烁2次	设备已开启Wi-Fi热点

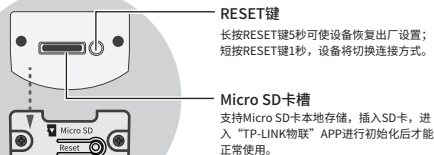

连接设备

用手机扫描二维码下载并安装“TP-LINK物联”APP，根据APP提示，完成用户注册。如果家中有Wi-Fi，请将摄像机尽量靠近家中路由器并连接电源，再按照**配置设备**设置摄像机。



*请务必将APP更新至最新版本，非最新版本APP将无法配置和管理此摄像头。

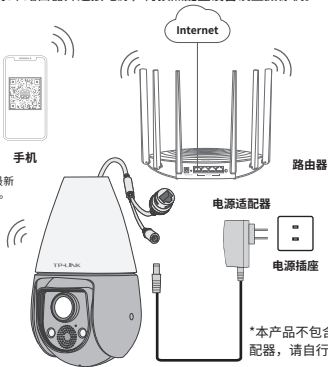

设备上电说明

将设备接通电源，指示灯亮起红灯时表示设备正在启动，持续时间约45秒。当指示灯不停地红绿交替闪烁时，表示设备启动完成，等待配置Wi-Fi。

*本产品不包含电源适配器，请自行购买。

配置设备

当家中有Wi-Fi时，可通过APP为设备连接家中的Wi-Fi，实现实时预览和录像回放。



1. 登录“TP-LINK物联”APP（也可以选择“暂不登录”以进入本地模式，但本地模式不支持远程预览、回放功能）。
2. 根据APP的页面提示，扫描二维码添加设备。
第一步：点击“+”，开始添加设备。
第二步：扫描相机身上的二维码。
第三步：根据APP的提示，完成余下添加步骤。

3. 摄像机添加完成后，即可在“预览”界面看到监控画面。

*图片仅供参考，界面以实际APP展示为准。

说明：如需更改设备连接的Wi-Fi网络，请长按设备RESET按钮5秒，恢复出厂后重新配置；摄像机连接了家中的Wi-Fi后，若更改为APP直连摄像机的Wi-Fi热点，需先短按RESET键1秒，再在APP中我的->设备管理->Wi-Fi热点中，按照页面提示配置。

安装设备

本产品支持吸顶、壁挂和抱杆三种安装方式。

1 吸顶安装

1、将螺钉孔定位贴贴于天花板，然后按照定位图打出底孔并塞入塑胶胀管，将自攻螺钉穿过支架的顶部，将设备固定在天花板上。

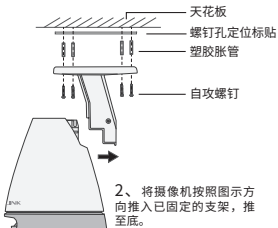

2、将摄像机按照图示方向推入已固定的支架，推至底。

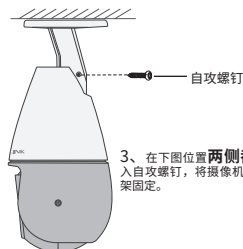

3、在下图位置**两侧都**打入自攻螺钉，将摄像机与支架固定。

2 壁挂安装

1、将螺钉孔定位贴贴于墙面，然后按照定位图打出底孔并塞入塑胶胀管，将自攻螺钉穿过支架的背面，将设备固定在墙面上。

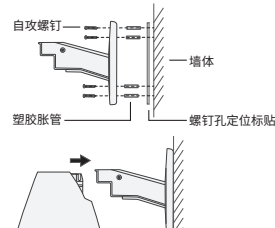

2、将摄像机按照图示方向推入已固定的支架，推至底。

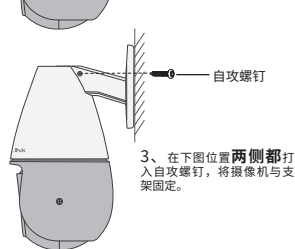

3、在下图位置**两侧都**打入自攻螺钉，将摄像机与支架固定。

3 抱杆安装

1、以扎带穿过支架背面的线孔，将支架固定在抱杆上。



2、将摄像机按照图示方向推入已固定的支架，推至底。

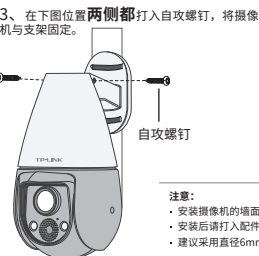

3、在下图位置**两侧都**打入自攻螺钉，将摄像机与支架固定。

⊗ 常见错误安装方向

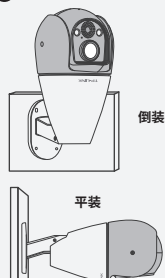

请用户按照说明书方式**正确安装**，禁止**错误方向安装**，否则存在因**进水导致设备报废风险**！

安装完设备后，再给设备连接电源，设备启动完成会自动接入之前配置好的无线网络，待设备**绿灯常亮**，即可正常使用。

注意：

- 安装摄像机的墙面至少要能承受3倍于摄像机的总重。
- 安装后请打入配件螺钉，固定摄像机与支架，否则有掉落风险。
- 建议采用直径6mm的钻头，钻孔深30-35mm。